

浴槽最大厚み15mmまで  
(穴寸法 $\phi$ 50mm)

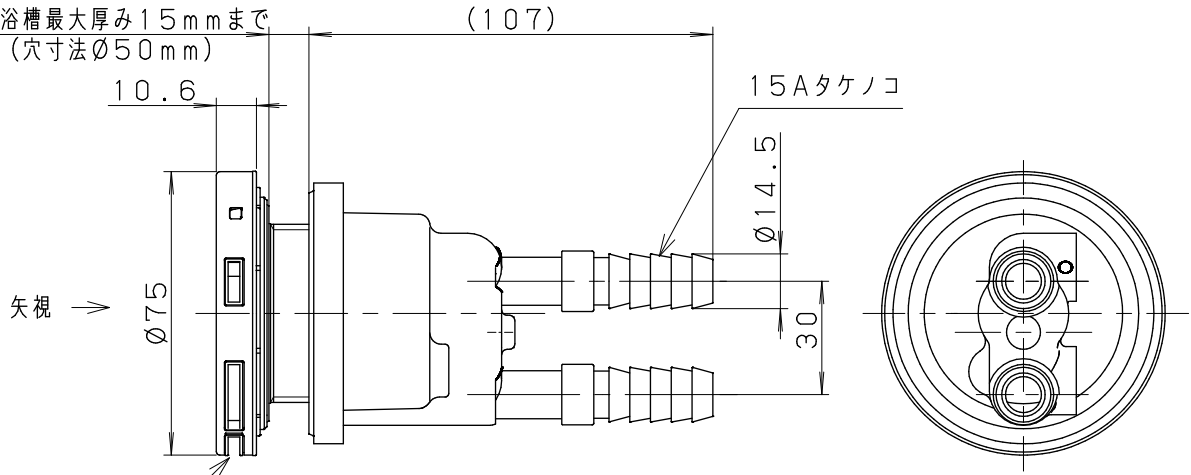

1

2

3

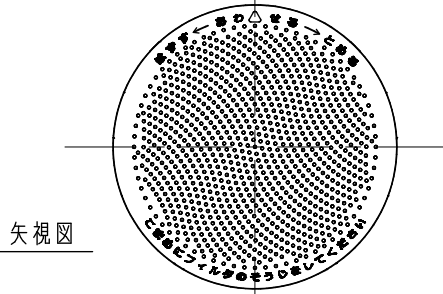
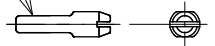
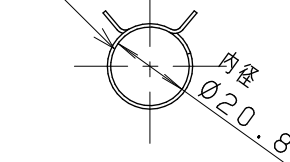
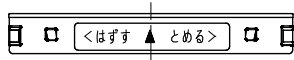

矢視図

4

左ネジM5

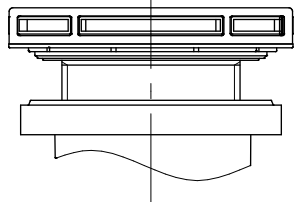
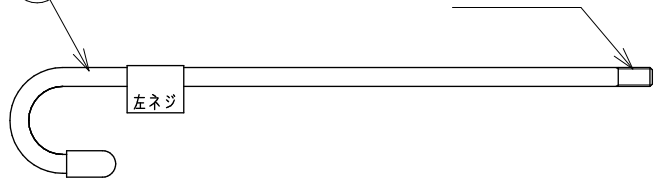

5

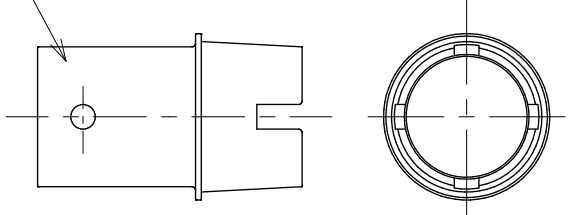

6

取付説明書

7

LX  
お掃除シール

7	LXお掃除シール	ユポ80/PP20#	1	
6	取付説明書	上質紙	1	
5	KX締付工具	PP	1	
4	KXフック棒	SWRM	1	
3	KXピンセット	PP	1	
2	ピンバンド210	S60C	2	
1	アダプター本体		1	
NO.	部 品 名	材 質 ・ 寸 法	個 数	備 考

品番  
LX22T

品名  
無極性循環アダプター/15Aタケノコ式S

尺度  
Free

入 数 10個

作成日 2017.12.25 仕 様 図

A4 三角法 単位：mm